

ホログラム装置その1の使い方

①スマホの画面の輝度(明るさ)を高く設定



②YouTubeの動画を再生



③スマホの上にかぶせる

④ピラミッドが逆さにして、動画の4つの画像の中心に置き、箱の窓から中をのぞくとホログラム像が見えます

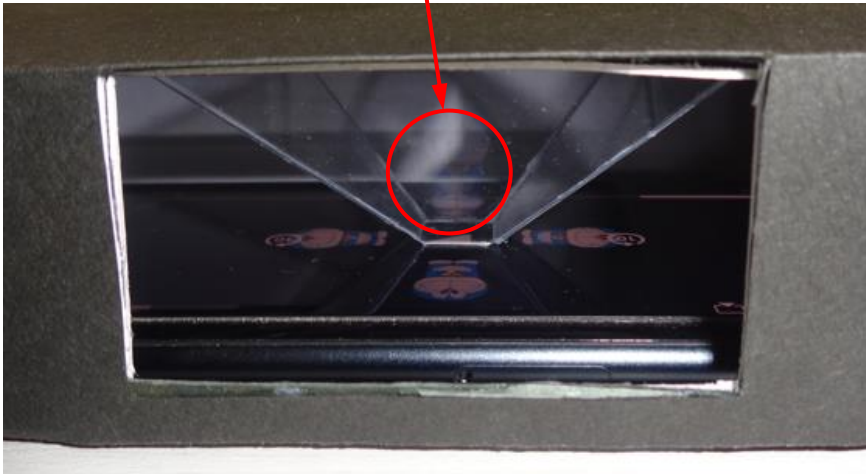

動画は、4つの画像があるものを用います
裏面に動画の参考サイト

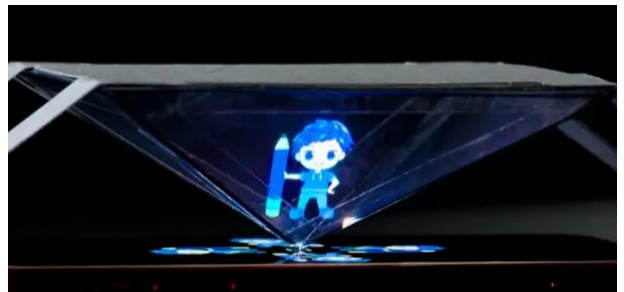

スマホ画面上に4つの像があるタイプのホログラム

YouTubeで「3D ホログラム」で検索するとたくさん見つかります



【参考】

3Dホログラムドラえもん

https://www.youtube.com/watch?v=HFxS_q_hqkg

透明な逆ピラミッド
4つの像



VIDEO PARA PIRÁMIDE HOLOGRÁFICA

<https://www.youtube.com/watch?v=CaDbgZQNV1A>



ホログラム投影用動画

<https://www.youtube.com/watch?v=zp7SLdhBQ6I>



The Best Video 3D Hologram

スマホ・タブレットでホログラムを観よう！

<https://www.youtube.com/watch?v=kLrCBX9FhLE>



Hologram Technology HOLHO 4 Faces Pyramid. for hologram

<https://www.youtube.com/watch?v=TcUHV6bHOeg>



ホログラムの原理

ホログラムとは？

光で作った、本物そっくりの立体(りったい)写真

- ・奥行きがある
- ・見る位置で、形が変わる

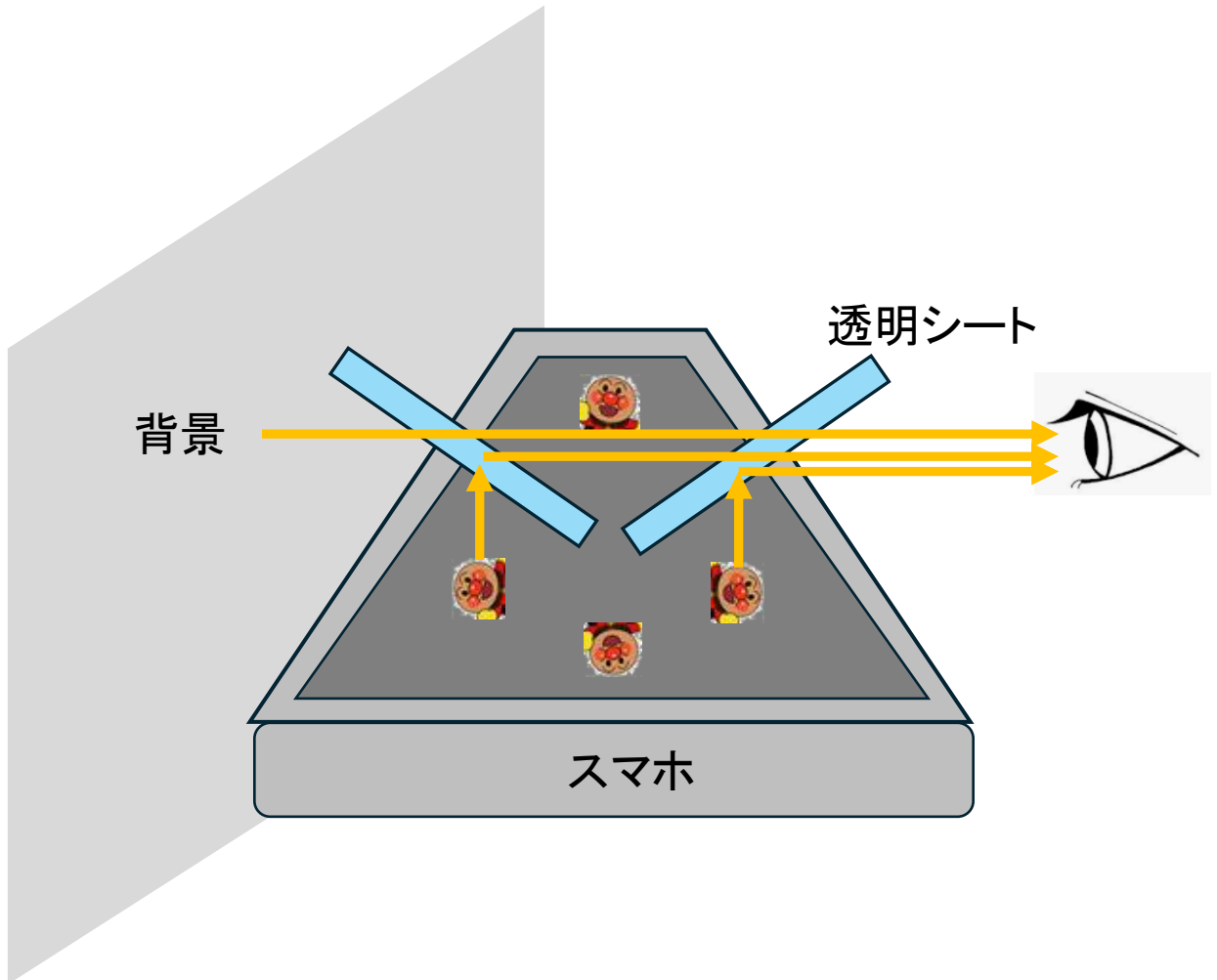

4つの画像が、透明シートで反射後、合わさって立体的に見える

背景も見えるため、浮いているように見える



ホログラム装置その1の作り方

- ①透明のプラスチックシート(例 透明下敷き、CDケースなど)で4つの台形のパーツを切り取る

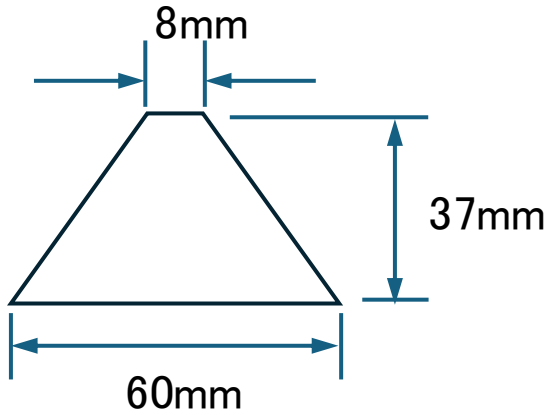

- ②4つのパーツを平面状に並べて、セロファンテープあるいは木工用ボンドで3か所接着。ピラミッドのようにして1か所接着

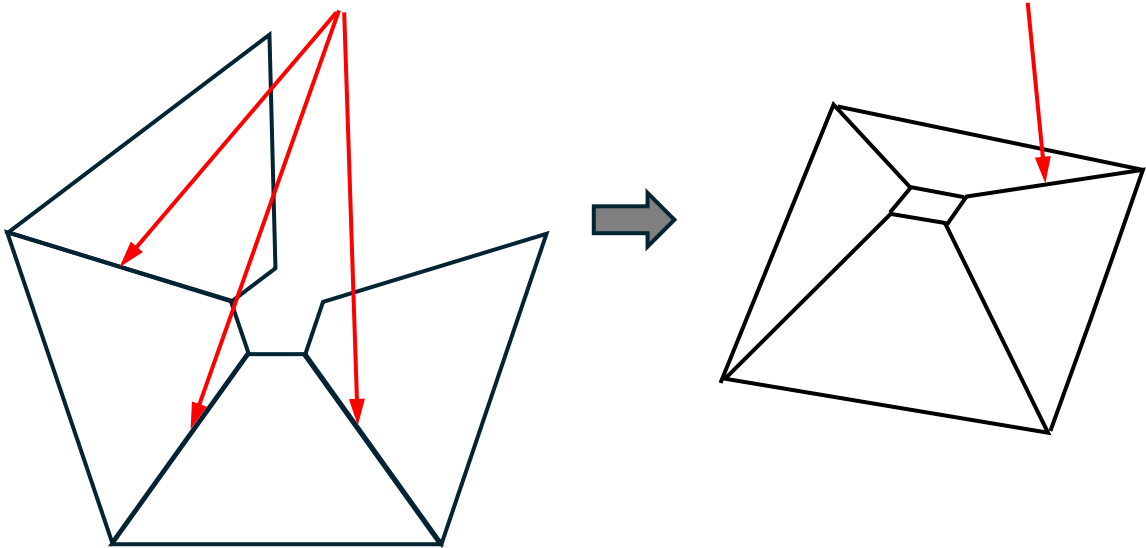

- ③スマホの上に載せる箱を作成し、上記ピラミッドを貼り付けて完成

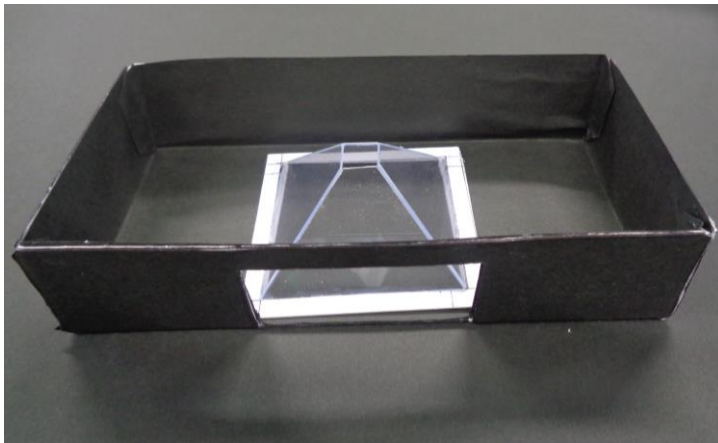

ホログラム装置その2の使い方

①YouTubeでホログラム画像を再生

次ページに参考動画のQRコードあります

②-1スマホを上に乗せる場合

窓が開いた部分にスマホの画面を下にして置く



②-2スマホを下に置く場合

窓が開いた部分下にして机に置き、窓が開いた部分にスマホの画像を上に向けて置く

ホログラム像

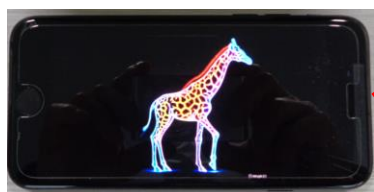
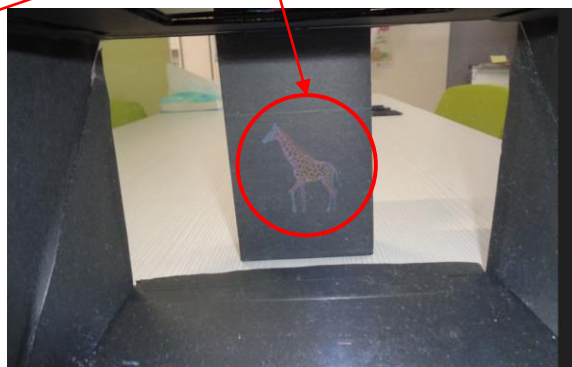

見えにくい場合は、
バックを暗くする

前後をひっくり返す

反射面が1枚タイプのホログラム

ペットボトルタイプ

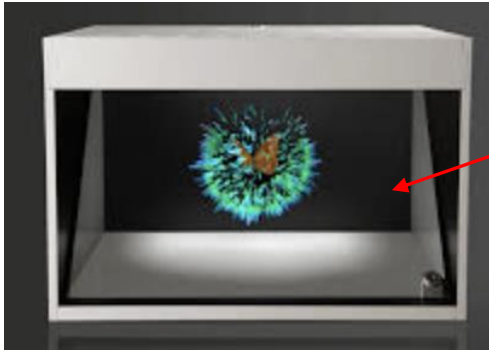

1枚の透明シート



Ultra Realistic 3D Hologram Wildlife

https://www.youtube.com/watch?v=ThH_UnA6_58



The Hottest 3D Hologram Animals Right Now

<https://www.youtube.com/watch?v=3yHRwNRJf9I>



信じられない3Dホログラム動物

<https://www.youtube.com/watch?v=UJoggmMOAEk>



マジスティックドラゴンとロータスブルー

https://www.youtube.com/watch?v=Gi_feeg8iR0



Best quality 3D hologram compilation for hologram projector

<https://www.youtube.com/watch?v=rPeEVBxYMKU>



ホログラム装置その2の作り方

